

## RTS 40

- Ⓞ **SE** Installatörshansbok Rumsgivare  
för NIBE F1126, F1226, F1345, SMO 20
- Ⓞ **GB** Installer manual Room sensor  
for NIBE F1126, F1226, F1345, SMO 20
- Ⓞ **DE** Installateurhandbuch Raumtemperaturfühler  
für NIBE F1126, F1226, F1345, SMO 20
- Ⓞ **FI** Asentajan käsikirja Huoneanturi  
NIBE NIBE F1126, F1226, F1345, SMO 20



# Svenska, IHB - RTS 40

## Allmänt

Detta tillbehör används för att få en jämnare inomhus-temperatur.

RTS 40 har upp till tre funktioner:

1. Redovisa aktuell rumstemperatur i värmepumpens display.
2. Ger möjlighet att ändra rumstemperaturen i °C.
3. Ger möjlighet att förädla/stabilisera rumstemperaturen.

Montera givaren på en neutral plats där inställd temperatur önskas. Lämplig plats är exempelvis en fri innervägg i hall ca. 1,5 m över golv. Det är viktigt att givaren inte hindras från att mäta korrekt rumstemperatur, exempelvis genom placering i nisch, mellan hyllor, bakom gardin, ovanför eller nära värmekälla, i drag från ytterdörr eller i direkt solinstrålning. Även stängda radiatortermostater kan orsaka problem.

Förändring av temperaturen i bostaden tar lång tid. Exempelvis kommer korta tidsperioder i kombination med golvvärme inte att ge en märkbar förändring i rumstemperaturen. Om rumsgivaren används i rum med golvvärme bör den därför endast ha visande funktion, inte styrning av rumstemperatur.

## Innehåll

1 st      Rumsgivare

## Elinkoppling



### OBS!

All elektrisk inkoppling ska ske av behörig elektriker.

Elektrisk installation och ledningsdragning ska utföras enligt gällande bestämmelser.

Klimatanläggningen ska vara spänningslös vid installation av RTS 40.

### Anslutning av kommunikation

Använd kabeltyp LiYY, EKKX eller likvärdig med minst 0,5 mm<sup>2</sup> kabelarea.

#### F1126/F1226

Kopplingsplinten X1 i F1126/F1226 har mjuka in-/utgångar, vilket innebär att du kan ställa in funktionen för plintens olika ingångar.

1. Gå in i meny 5.4 och välj vilka ingångar på plinten rumsgivaren ska kopplas till.
2. Anslut rumsgivaren till de valda ingångarna på kopplingsplint X1. I exemplen nedan används ingångarna X1:3-4.

#### F1126

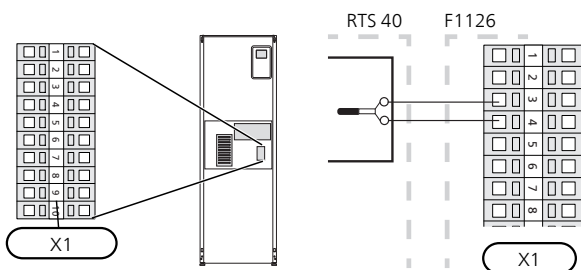

#### F1226

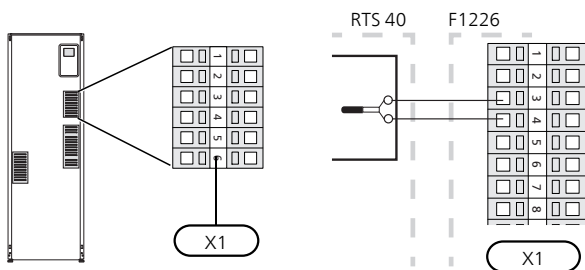

#### F1345

F1345 har olika elinkopplingar beroende på när värmepumpen tillverkades. För att se vilken elinkoppling som gäller för din F1345, kontrollera om beteckningen "2.0" syns ovanför plintarnas högra sida enligt bild.

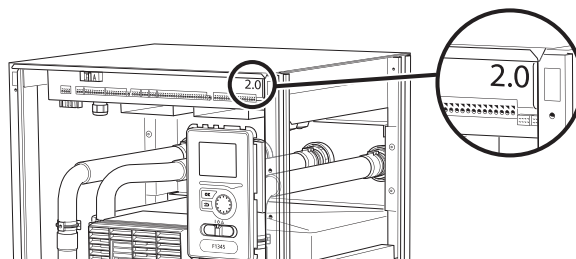

#### Elinkoppling för F1345 utan 2.0:

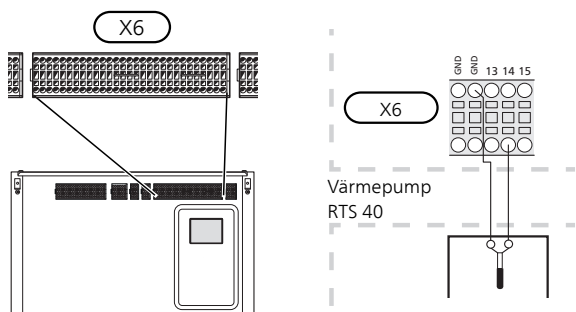

#### Elinkoppling för F1345 med 2.0:

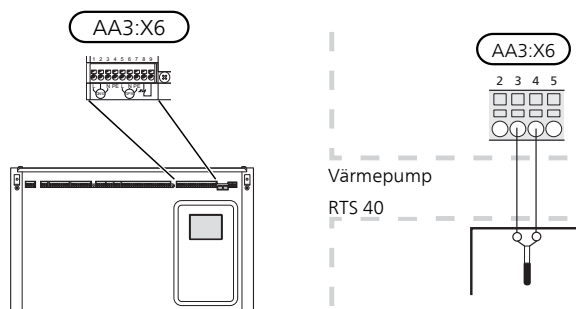

## SMO 20

I de fall RTS 40 ska användas till klimatsystem 1 ansluts den elektriskt till kopplingsplint X2:7 och X2:10 i SMO 20.

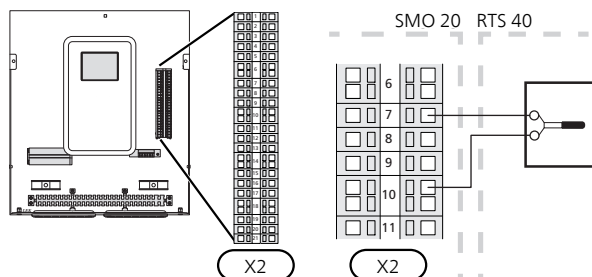

## Tillbehörskort

I de fall RTS 40 ska användas till flera klimatsystem ansluts den elektriskt på tillbehörskortet (AA5-X2:19-20).

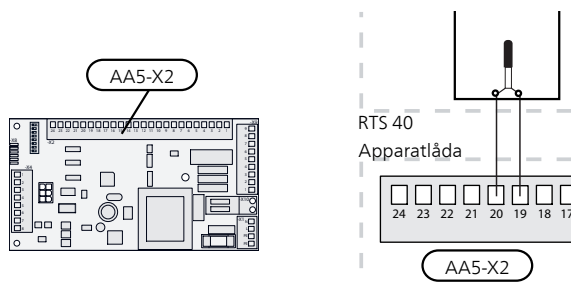

## Programinställningar

Programinställningen av RTS 40 kan göras via startguiden eller direkt i menysystemet.

### Startguiden

Startguiden visas vid första uppstart efter värmepumpsinstallationen, men finns även i meny 5.7.

### Menysystemet

Om du inte gör alla inställningar via startguiden eller behöver ändra någon inställning kan du göra detta i menysystemet.

#### Meny 1.1 - temperatur

Inställning av inomhustemperatur.

#### Meny 1.9.1 - värmekurva

Inställning av värmekurva.

#### Meny 1.9.2 - extern justering

Inställning av extern justering.

#### Meny 1.9.4 - rumsgivarinställningar

Aktivering och inställning av rumsgivare.



#### TÄNK PÅ!

Se även Installatörshandboken för värmepumpen/inomhusmodulen.

# English, IHB, RTS 40

## General

This accessory is used to obtain a more even indoor temperature.

RTS 40 has up to three functions:

1. Show current room temperature in the heat pump's display.
2. Option of changing the room temperature in °C.
3. Makes it possible to change/stabilise the room temperature.

Install the sensor in a neutral position where the set temperature is required. A suitable location is on a free inner wall in a hall approx. 1,5 m above the floor. It is important that the sensor is not obstructed from measuring the correct room temperature by being located, for example, in a recess, between shelves, behind a curtain, above or close to a heat source, in a draft from an external door or in direct sunlight. Closed radiator thermostats can also cause problems.

Changes of temperature in the accommodation take time. For example, short time periods in combination with underfloor heating will not give a noticeable difference in room temperature. If the room sensor is used in a room with underfloor heating, it should only have an indicative function, not control of the room temperature.

## Contents

1 x Room sensor

## Electrical connection



**NOTE**

All electrical connections must be carried out by an authorised electrician.

Electrical installation and wiring must be carried out in accordance with the stipulations in force.

The climate unit must not be powered when installing RTS 40.

### Connecting communication

Use cable type LiYY, EKKX or similar with a cable area of at least 0,5 mm<sup>2</sup>.

#### F1126/F1226

Terminal block X1 in F1126/F1226 has soft inputs/outputs, which means you can set the function for the terminal block's different inputs.

1. Enter menu 5.4 and select which inputs on the terminal block the room temperature sensor should be connected to.
2. Connect the room sensor to the selected inputs on terminal block X1. In the example below the inputs X1:3-4 are used.

#### F1126

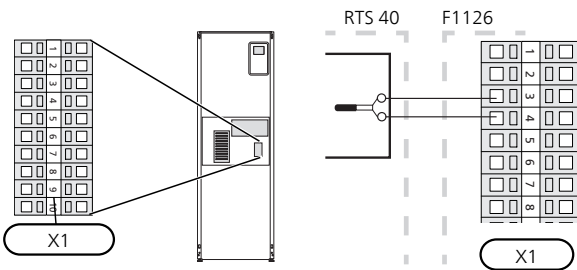

#### F1226

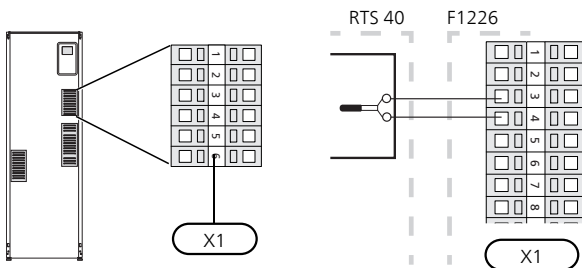

#### F1345

F1345 has different electrical connection versions depending on when the heat pump was manufactured. To check which electrical connection applies to your F1345, check the designation "2.0" visible above the right hand side of the terminal block as illustrated.

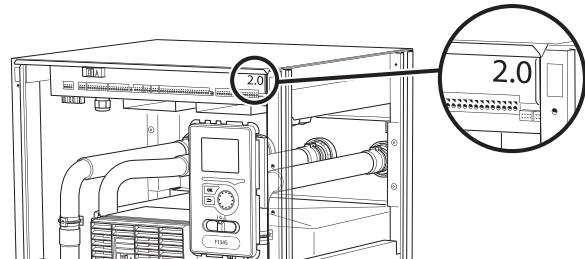

#### Electrical connection for F1345 without 2.0:

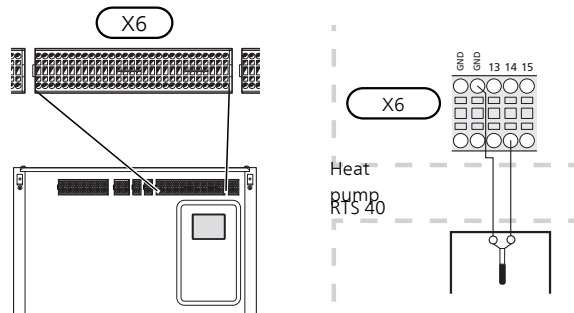

#### Electrical connection for F1345 with 2.0:

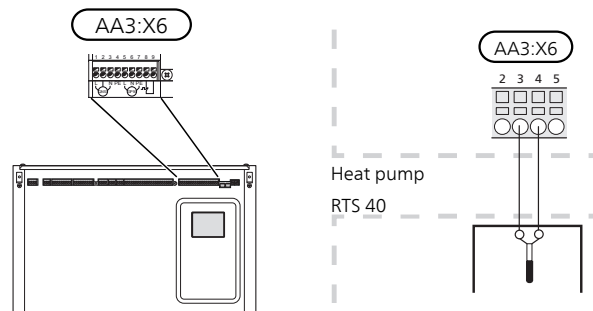

**SMO 20**

In those cases RTS 40 is to be used for climate system 1, it is connected electrically to terminal block X2:7 and X2:10 in SMO 20.

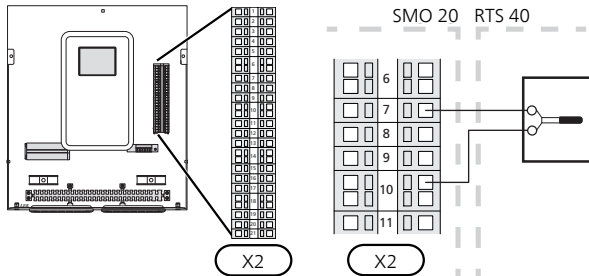

**Accessory card**

In cases where RTS 40 is to be used for multiple climate systems, it is connected electrically to the accessory board (AA5-X2:19-20).

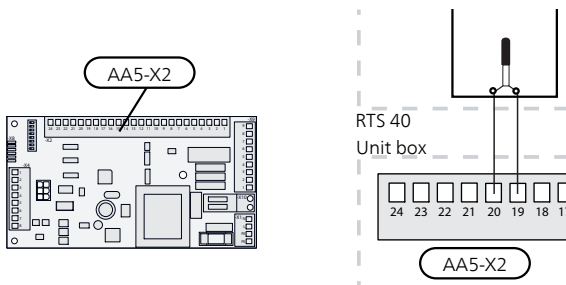

**Program settings**

Program setting of RTS 40 can be performed via the start guide or directly in the menu system.

**Start guide**

The start guide appears upon first start-up after heat pump installation, but is also found in menu 5.7.

**Menu system**

If you do not make all settings via the start guide or need to change any of the settings, this can be done in the menu system.

**Menu 1.1 - temperature**

Setting the indoor temperature.

**Menu 1.9.1 - heating curve**

Setting the heat curve.

**Menu 1.9.2 - external adjustment**

Setting external adjustment.

**Menu 1.9.4 - room sensor settings**

Activating and setting the room temperature sensor.

**Caution**  
 Also see the Installer manual for the heat pump/indoor module.



# Deutsch, IHB - RTS 40

## Allgemeines

Dieses Zubehör wird eingesetzt, um eine gleichmäßigere Innentemperatur zu erzielen.

RTS 40 erfüllt bis zu drei Funktionen:

1. Anzeige der aktuellen Raumtemperatur im Wärmepumpendisplay.
2. Ermöglicht die Änderung der Raumtemperatur in °C.
3. Ermöglicht das Aufwerten bzw. Stabilisieren der Raumtemperatur.

Montieren Sie den Fühler an einem neutralen Ort, an dem die eingestellte Temperatur gewünscht wird. Als geeigneter Ort kommt z.B. eine freie Innenwand im Flur ca. 1,5 m über dem Fußboden in Frage. Der Fühler darf nicht an der Messung einer korrekten Raumtemperatur gehindert werden, z.B. durch die Anbringung in einer Nische, zwischen Regalen, hinter einer Gardine, über bzw. in der Nähe einer Wärmequelle, in einem Luftzugbereich von der Außentür oder in direkter Sonneneinstrahlung. Auch geschlossene Heizkörperthermostate können Probleme hervorrufen.

Temperaturänderungen in der Wohnung werden erst nach längerer Zeit umgesetzt. So führen etwa kurze Zeitperioden bei Fußbodenheizungen nicht zu einer spürbaren Änderung der Raumtemperatur. Wenn der Raumtemperaturfühler in einem Raum mit Fußbodenheizung platziert ist, sollte er lediglich eine Anzeigefunktion besitzen, jedoch keine Regelungsfunktion für die Raumtemperatur.

## Inhalt

- 1 St. Raumtemperaturfühler

## Elektrischer Anschluss



### HINWEIS!

Alle elektrischen Anschlüsse müssen von einem befugten Elektriker ausgeführt werden.

Bei der elektrischen Installation und beim Verlegen der Leitungen sind die geltenden Vorschriften zu berücksichtigen.

Das Klimatisierungssystem darf bei der Installation von RTS 40 nicht mit Spannung versorgt werden.

### Anschluss der Kommunikationsleitung

Verwenden Sie Kabeltyp LiYY, EKKX oder gleichwertig mit einem Kabelquerschnitt von 0,5 mm<sup>2</sup>.

#### F1126/F1226

Die Anschlussklemme X1 in F1126/F1226 hat "funktionsvariable" Ein- und Ausgänge. Dies bedeutet, dass die Funktionen der verschiedenen Eingänge der Anschlussklemme einstellbar sind.

1. Im Menü 5.4 kann gewählt werden, an welche Eingänge der Raumfühler angeschlossen werden soll.
2. Verbinden Sie den Raumfühler mit den gewählten Eingängen an Anschlussklemme X1. Im folgenden Beispiel werden die Eingänge X1:3-4 genutzt.

#### F1126

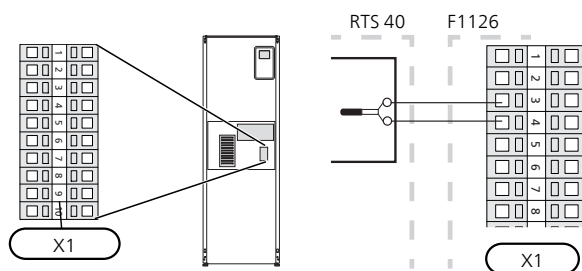

#### F1226

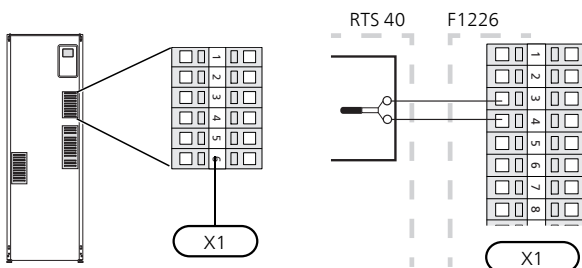

#### F1345

F1345 verfügt je nach Herstellungsort der Wärmepumpe über verschiedene elektrische Anschlüsse. Um den jeweiligen elektrischen Anschluss für Ihre F1345 zu ermitteln, kontrollieren Sie, ob sich die Bezeichnung „2.0“ rechts über den Anschlussklemmen befindet, siehe Abbildung.

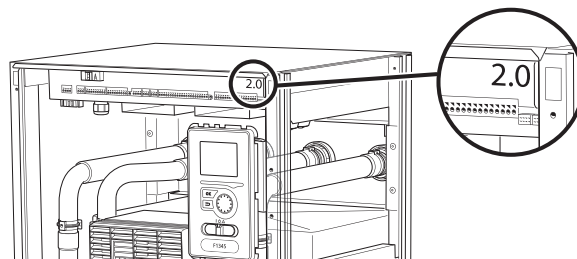

#### Elektrischer Anschluss für F1345 ohne 2.0:

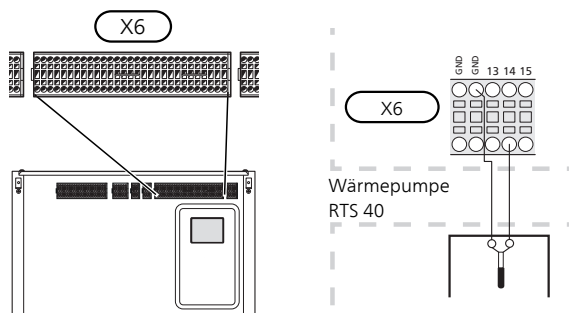

#### Elektrischer Anschluss für F1345 mit 2.0:

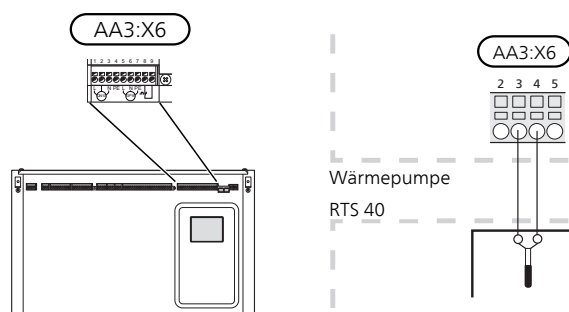

## SMO 20

Wenn RTS 40 für Klimatisierungssystem 1 genutzt werden soll, ist die Einheit elektrisch mit Anschlussklemme X2:7 und X2:10 in SMO 20 zu verbinden.

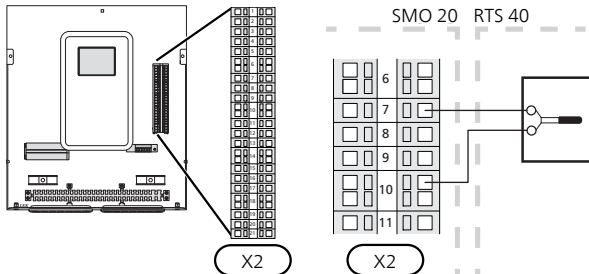

## Zubehörplatine

Wenn RTS 40 für mehrere Klimatisierungssysteme genutzt werden soll, ist die Einheit elektrisch an Zubehörplatine (AA5-X2:19-20) anzuschließen.

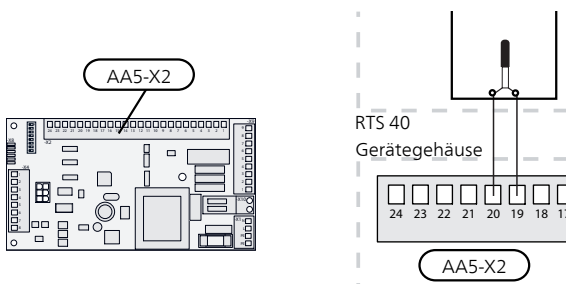

## Programmeinstellungen

Die Programmeinstellung von RTS 40 kann per Startassistent oder direkt im Menüsystem vorgenommen werden.

### Startassistent

Der Startassistent erscheint bei der ersten Inbetriebnahme nach der Wärmepumpeninstallation. Er kann ebenfalls über Menü 5.7 aufgerufen werden.

### Menüsystem

Wenn Sie nicht alle Einstellungen über den Startassistent vornehmen oder eine Einstellung ändern wollen, können Sie das Menüsystem nutzen.

#### Menü 1.1 - Temperatur

Einstellung der Innenraumtemperatur.

#### Menü 1.9.1 - Heizkurve

Heizkurveneinstellung.

#### Menü 1.9.2 - externe Justierung

Einstellung der externen Justierung.

#### Menü 1.9.4 - Raumfühlereinstellungen

Raumfühleraktivierung und -einstellung.



#### ACHTUNG!

Siehe auch Installateurhandbuch für die Wärmepumpe/Inneneinheit.

# Suomi, IHB - RTS 40

## Yleistä

Tätä lisävarustetta käytetään tasaisemman sisälämpötilan varmistamiseen.

RTS 40:lla on kolme toimintoa:

1. Näytä nykyinen lämpötila lämpöpumpun näytössä.
2. Tarjoaa mahdollisuuden muuttaa huoneenlämpötilaa, °C.
3. Mahdollistaa huonelämpötilan parantamisen/vakauttamisen.

Asenna anturi neutraaliin paikkaan, jonka lämpötila halutaan tietää. Sopiva paikka on esim. vapaa käytävän seinä n. 1,5 m korkeudella lattiasta. On tärkeää, että anturi voi mitata huonelämpötilan oikein, eikä sitä sijoiteta esim. syvennykseen, hyllyjen väliin, verhon taakse, lämmönlähteen yläpuolelle tai läheisyyteen, ulko-ovesta tulevaan vetoon tai suoraan auringonpaisteeseen. Myös suljetut patteritermostaatit voivat aiheuttaa ongelmia.

Talon lämpötilan muuttuminen kestää aikansa. Esimerkiksi lattialämmityksen yhteydessä lyhyt aikajakso ei aiheuta merkittävää huonelämpötilan muutosta. Jos huoneanturia käytetään huoneessa, jossa on lattialämmitys, siinä tulee olla vain näyttötoiminto, ei huonelämpötilan ohjausta.

## Sisältö

1 kpl Huoneanturi

## Sähköasennukset

### ! HUOM!

Sähköasennukset saa tehdä vain valtuutettu sähköasentaja.

Sähköasennukset ja johtimien veto on tehtävä voimassa olevien määräysten mukaisesti.

Lämmitysjärjestelmän pitää olla jännitteetön RTS 40:n asennuksen aikana.

### Tiedonsiirron kytkentä

Käytä kaapelia LiYY, EKKX tai vastaavaa, jonka johdinala on vähintään 0,5 mm<sup>2</sup>.

#### F1126/F1226

F1126/F1226:n liitinrimassa X1 on ohjelmallisesti ohjatut tulo-/lähtöliitännät, mikä tarkoittaa, että liitinriman eri tulojen toiminnot voidaan asettaa.

1. Mene valikkoon 5.4 ja valitse mihin tuloihin huoneanturi liitetään.
2. Kytke huoneanturi valittuihin tuloihin liitinrimassa X1. Yllä olevassa esimerkissä käytetään tuloja X1:3-4.

#### F1126

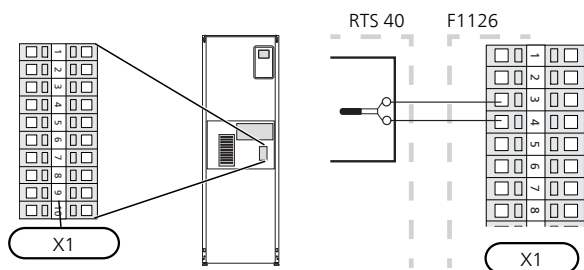

#### F1226

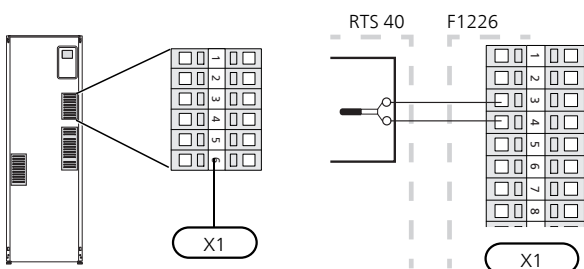

### F1345

F1345:n sähköliitännät riippuvat lämpöpumpun valmistuspaikasta. Nähdäksesi oman F1345-lämpöpumpun liitännät tarkasta onko liittimien yläpuolella oikealla puolella kuvan mukainen merkintä "2.0".

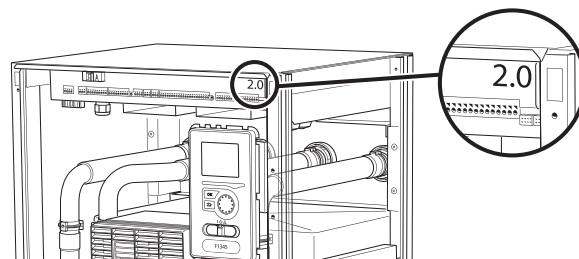

#### Sähkökytkentä F1345 ilman 2.0:

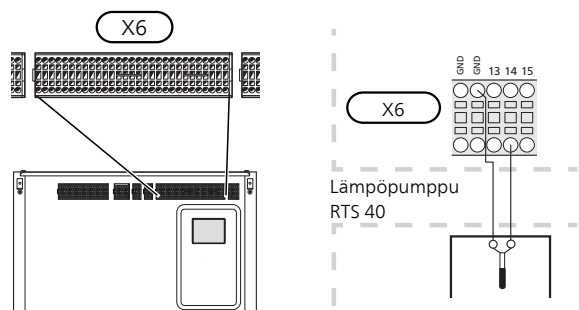

#### Sähkökytkentä F1345 ja 2.0:

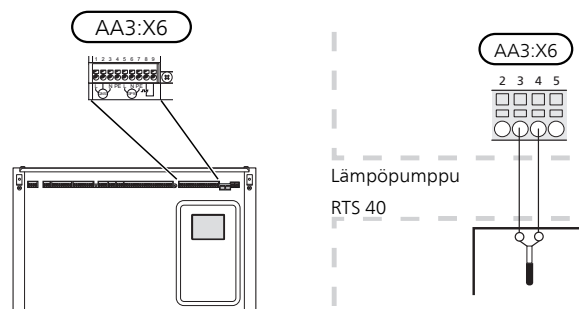

## SMO 20

Jos RTS 40 käytetään lämmitysjärjestelmässä 1, se kytketään liitinrimaan X2:7 ja X2:10 SMO 20:ssa.

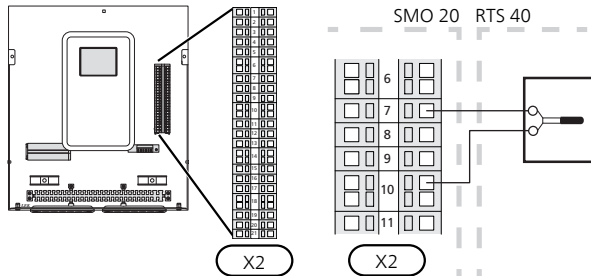

## Lisävarustekortti

Jos RTS 40 käytetään useissa lämmitysjärjestelmissä, se kytketään lisävarustekorttiin (AA5-X2:19-20).

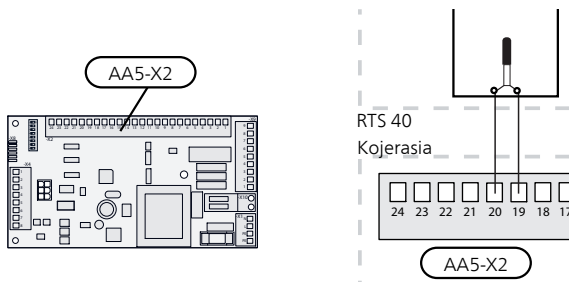

## Ohjelman asetukset

RTS 40:n asetukset voidaan tehdä aloitusoppaassa tai suoraan valikkojärjestelmässä.

### Aloitusopas

Aloitusopas näytetään ensimmäisen käynnistyksen yhteydessä lämpöpumpun asennuksen jälkeen, mutta se löytyy myös valikosta 5.7.

### Valikkojärjestelmä

Ellet tee kaikkia asetuksia aloitusoppaan kautta tai haluat muuttaa jotain asetusta, voit tehdä sen valikkojärjestelmässä.

#### Valikko 1.1 - lämpötila

Sisälämpötilan asetukset.

#### Valikko 1.9.1 - lämpökäyrä

Lämpökäyrän asetukset.

#### Valikko 1.9.2 - ulkoinen säätö

Ulkoinen säädön asetukset.

#### Valikko 1.9.4 - huoneanturiasetukset

Huoneanturin aktivointi ja asetukset.



#### MUISTA!

Katso myös lämpöpumpun/sisäyksikön asentajan käsikirja.



NIBE AB Sweden  
Hannabadsvägen 5  
Box 14  
SE-285 21 Markaryd  
info@nibe.se  
www.nibe.eu

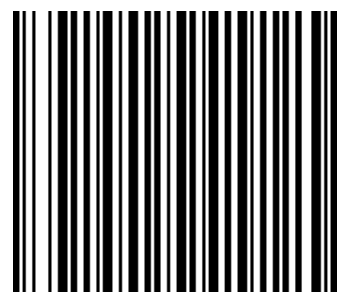

031436